

Certificados



CERTIFICADO DE CONFORMIDADE
Conformity Certificate

Nº 207.002/09

A ABNT concede o Certificado de Conformidade de Produto à empresa:
ABNT grants the Products Conformity Certificate to the company:

Marzo Vitorino Indústria e Comércio de Móveis Ltda
(Marzo Vitorino)
CNPJ: 02.745.352/0001-00

Para o(s) produto(s):
To the following product(s):

**Móveis para Tele-Atendimento,
Call Center e Telemarketing**

Produzido(s) na unidade localizada em:
Produced in the unit located in:

**Rua dos Trabalhadores, 95 - Terra Preta
07600-000 - Mairiporã - SP**

Atendendo aos requisitos do Procedimento Específico:
Meeting the requirements of the Specific Procedure:

PE-114.02

Atendendo aos requisitos da Norma
Meeting the requirements of the Standard:

ABNT NBR 15786:2010

Sistema de Certificação: Sistema 5
Certification System: System 5

Primeira concessão: 21/10/2009
First concession:

Período de validade:
Validity period:

12/01/2015 a 12/01/2018

Rio de Janeiro, 24 de novembro de 2014

Sergio Pacheco
Gerente de Certificação de Produto
Product Certification Manager

Este certificado está sujeito ao sistema de atendimento em 24 horas para Análise de Conformidade, sob os requisitos da Norma de Serviço, sendo válido somente em original e com o selo da ABNT em seu verso, assinado pelo Comitê de Certificação de Produtos. Sua validade pode ser confirmada no endereço eletrônico: www.abnt.org.br (CNPJ: 33.450.940/0001-40) ou Fone: 51 3474-2000 (Fax: 51 3074-2010).

The certificate is subject to the 24-hour attention system for Conformity Analysis, in accordance with the Service Requirements Standard, being valid only in original and with the ABNT seal on its reverse side, signed by the Product Certification Committee. Its validity may be confirmed at the following electronic address: www.abnt.org.br (CNPJ: 33.450.940/0001-40) or Phone: 51 3474-2000 (Fax: 51 3074-2010).

ABNT - Associação Brasileira de Normas Técnicas
Av. Treze de Maio, 13 - 28º Andar - Centro - Rio de Janeiro - RJ - CEP 20031-901
Av. Paulista, 725 - 10º Andar - Bela Vista - São Paulo - SP - CEP 01310-010

Rev. 02





CERTIFICADO DE CONFORMIDADE
Conformity Certificate

Nº 271.003/17

A ABNT concede o Certificado de Conformidade de Serviço à empresa:
ABNT grants the Service Conformity Certificate to the company:

Marzo Vitorino Indústria e Comércio de Móveis Ltda.
CNPJ: 02.745.352/0001-00

Para o(s) serviço(s):
To the following service(s):

**Processo de Preparação e Pintura em Superfícies
Metálicas**

ASTM D 1585 / ABNT NBR 11963	ASTM D 403	ASTM D 7091	ASTM D 1744	ASTM D 1585
Determinação de aderência da tinta	Determinação do brilho da superfície	Medição Não Destrutiva de Espessura de Camada Seca de Revestimentos Aplicados em Superfícies	Resistência de Revestimentos Orgânicos para os Efeitos de Deformação Rápida (Impacto)	Determinação da Dureza ao Lápiz em Tinta Aplicada
5B	35,3	116µm	50mm	6H

Execução(s) na(s) unidade(s) localizada(s) em:
Carried out in the unit located in:

**Rua dos Trabalhadores, 95 - Distrito Industrial de Terra Preta
07600-000 - Mairiporã - SP**

Atendendo aos requisitos do Procedimento Específico da ABNT:
Meeting the requirements of the Procedure ABNT Specific Procedure:

PE-289.06

Para o serviço conforme as normas:
For product manufactured against the standards:

ABNT NBR 15 043:2016 / ABNT NBR 1504:1993 / ABNT NBR 8096:2016
ABNT NBR 8096:1993 / ABNT NBR 9208:1998 / ABNT NBR 13442:2008
ABNT NBR 13646:2014 / ABNT NBR 11882:2010 / ABNT NBR 14847:2002
ABNT NBR 14841:2005 / ABNT NBR 15164:2015 / ABNT NBR 16148:2004
ABNT NBR 15148:2004 / ASTM D 632:2014 / ASTM D 2794:2015
ASTM D 3360:2008 / ASTM D 3360:2011 / ASTM D 7091:2013

Sistema de Certificação: Sistema 5
Certification System: System 5

Primeira concessão: 03/05/2017
First concession:

Período de validade:
Validity period:

03/05/2017 a 03/05/2020

Rio de Janeiro, 03 de maio de 2017

Sergio Pacheco
Gerente de Certificação de Produto
Product Certification Manager

A validade deste certificado está sujeita à realização das avaliações de conformidade e tratamento de não conformidade de acordo com as orientações da ABNT previstas no procedimento específico.
Este certificado está sujeito ao sistema de atendimento ao Procedimento Específico de Conformidade da ABNT, sendo válido somente em original e com o selo da ABNT em seu verso, assinado pelo Gerente de Certificação de Produtos, e sua validade pode ser confirmada no seguinte endereço eletrônico: www.abnt.org.br (CNPJ: 33.450.940/0001-40) ou Fone: 51 3474-2000 (Fax: 51 3074-2010).

The validity of this certificate is subject to the performance of compliance assessments and treatment of non-compliance in accordance with the guidelines of ABNT provided in the specific procedure.
This certificate is subject to the 24-hour attention system for Conformity Assessment and in the Specific Procedure of the ABNT, being valid only in original and with the ABNT seal on its reverse side, signed by the Product Certification Manager, and its validity may be confirmed at the following electronic address: www.abnt.org.br (CNPJ: 33.450.940/0001-40) or Phone: 51 3474-2000 (Fax: 51 3074-2010).

ABNT - Associação Brasileira de Normas Técnicas
Av. Treze de Maio, 13 - 28º Andar - Centro - Rio de Janeiro - RJ - CEP 20031-901
Av. Paulista, 725 - 10º Andar - Bela Vista - São Paulo - SP - CEP 01310-010



Certificado
Certificate



NÚMERO AP CER-COC-150219
Number

MARZO VITORINO - INDÚSTRIA E COMÉRCIO DE MÓVEIS LTDA.
Rua dos Trabalhadores, 95 | Bairro de Terra Preta
07600-000 MAIRIPORÃ | SP
BRASIL

implementou um sistema de cadeia de custódia FSC® que cumpre os requisitos do Forest Stewardship Council®, definidos nas normas
has implemented a chain of custody system that meets the requirements of Forest Stewardship Council standards

FSC STD 40-004 V2-1 ; FSC STD 40-003 V2-1

para o âmbito de Produção de móveis e objetos de madeira para uso interno, externo e construção, tais como: Divisórias, Armários, Móveis personalizados, Mesas, Cadeiras, Móveis de escritórios, Mobiliário Institucional, Componentes de móveis, Prateleiras
for the scope Furniture production and wooden objects for internal use and external construction, such as partitions, Cabinets, custom furniture, tables, chairs, office furniture, institutional furniture, furniture components, Shelves

Este certificado é complementado por um anexo com 1 página. A lista de grupos de produtos incluídos no âmbito do certificado pode ser obtida, sob pedido, junto da AP CER ou consultada em www.fsc.org. Este certificado não constitui uma evidência que um determinado produto, fornecido pelo detentor deste certificado, seja um produto certificado FSC (se a madeira controlada FSC). Os produtos oferecidos, expedidos ou vendidos pelo detentor do certificado apenas podem ser considerados como abrangidos pela certificação FSC quando a aquisição FSC requerida é expressamente colocada nas faturas e guias de remessa. A AP CER exerce a propriedade deste certificado e dos seus dados que devem ser devolvidos sob pedido da AP CER.
This certificate has an annex with 1 page. The product group list included in the scope of this certificate can be obtained, upon request from AP CER or verified in www.fsc.org. This certificate itself does not constitute evidence that a particular product supplied by the certificate holder is FSC-certified (or FSC Controlled Wood). Products offered, shipped or sold by the certificate holder can only be considered covered by the scope of this certificate when the required FSC claim is clearly stated on invoices and shipping documents. This certificate remains the property of AP CER. All copies must be returned to AP CER upon request.

Data da primeira emissão: 2013-03-04
Date of first issue:

Versão 1
Version

Emitido em: 2016-02-04
Date of issue:

Válido até: 2020-03-03
Valid until:

Jose Leão
CEO

A validade deste certificado não se estende ao uso de produtos em outros países.
The validity of this certificate does not extend to the use of products in other countries.

AP CER - Associação Portuguesa de Certificação
Linha de Serviços ao Cliente: 24 horas, Av. Dr. António Macedo
4450-617 Loja de Palmarejo
www.apcer.org

Certificado
Certificate

A Cadeia de Custódia de Produtos de Base Florestal
The Chain of Custody of Forest-Based Products

Marzo Vitorino - Indústria e Comércio de Móveis, Ltda.
Alleato Indústria e Comércio de Móveis Ltda.

Rua dos Trabalhadores, 95
Bairro de Terra Preta
CEP 07600-000 Mairiporã
São Paulo - SP

Av. Ver Nicolau Perez Melo, 100
Terra Preta
CEP-07600-000 Mairiporã
São Paulo - SP

Rua Samuel Antonio da Silva, 45,
Lotes 2 e 3, Parque Industrial
CEP-07600-000 Mairiporã
São Paulo - SP

com aplicação ao nível multistado e implementação na fabricação de móveis corporativos de madeira e aço, cumpre os requisitos da
and application on multistate level and implementation in manufacturing of corporate furniture of wood and steel, meets the requirements of

PEFC ST 2002:2013

CERFLOR: ABNT NBR 14790:2014

Anexo C - Implementação da norma em organizações multi-estado (quando aplicável)

Emitido em: 2016-02-04
Date of issue:
Válido até: 2020-12-17
Valid until:

Jose Leão
CEO

AP CER - Associação Portuguesa de Certificação
Linha de Serviços ao Cliente: 24 horas, Av. Dr. António Macedo
4450-617 Loja de Palmarejo
www.apcer.org

Exemplos de montagens



- ① Módulo Lateral Simples Reto
- ② Módulo Central Simples Reto
- ③ Módulo Abafador Reto
- ④ Módulo de Tampos
- ⑤ Conjunto Estrutura Call Center com Base Tubular

Exemplos de montagens



- ① Módulo Lateral Duplo Curvo
- ② Módulo Central Duplo Curvo
- ③ Módulo Abafador Curvo
- ④ Módulo de Tampos c/ perfil 180°
- ⑤ Conjunto Estrutura Call Center com Base Tubular



Parede (exemplo)

-  Fiação dados
-  Fiação voz
-  Fiação elétrica

Tomadas e Conectores



*Tomadas e Conectores não inclusos

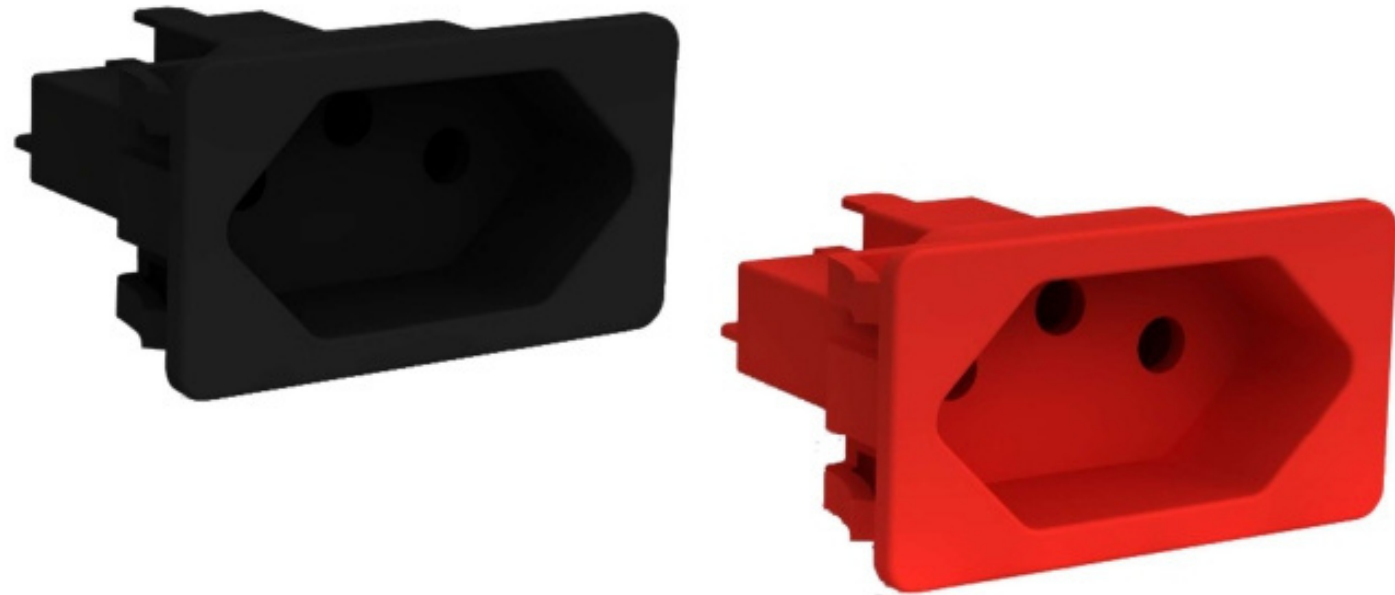

Tomada Margirius poço interno 3 condutores

 Especificações Técnicas do fabricante

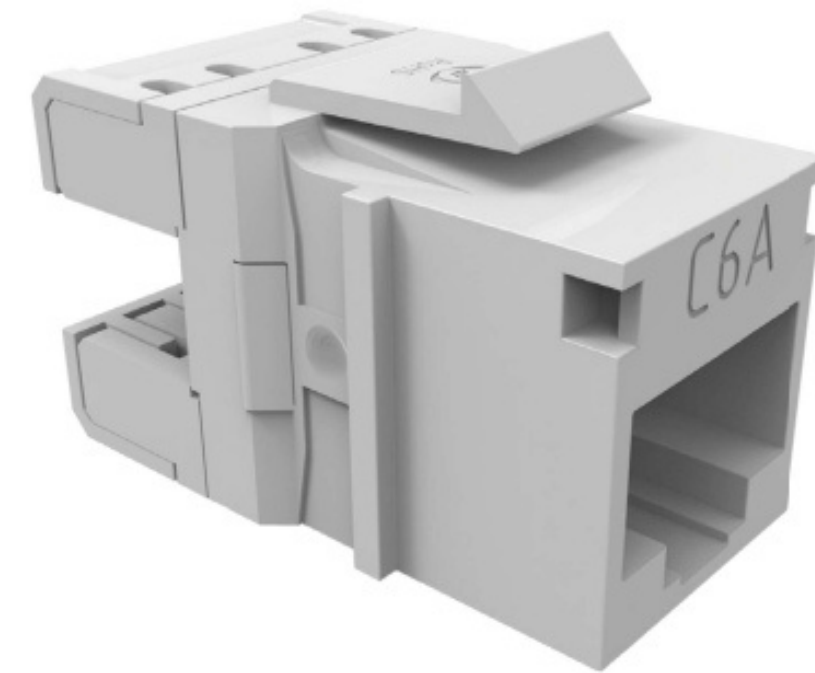

Conector RJ-45 Fêmea (Keystone Jack) Furuwawa

 Especificações Técnicas do fabricante

Modelos de calha:

Calha berço modelo "J"

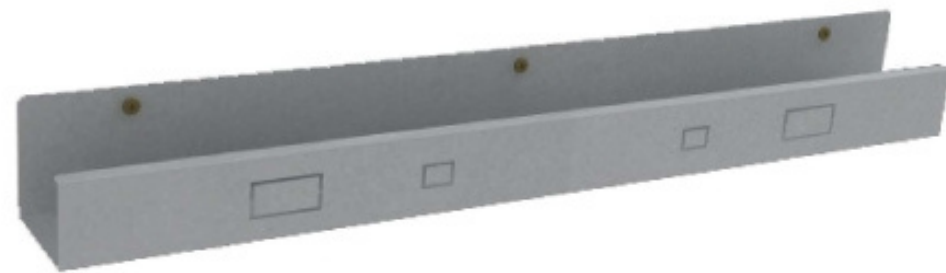

Perfil:

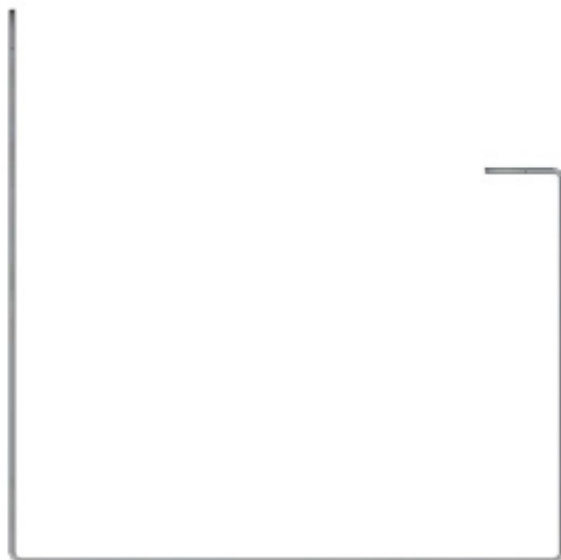

Calha com tampa



Perfil:

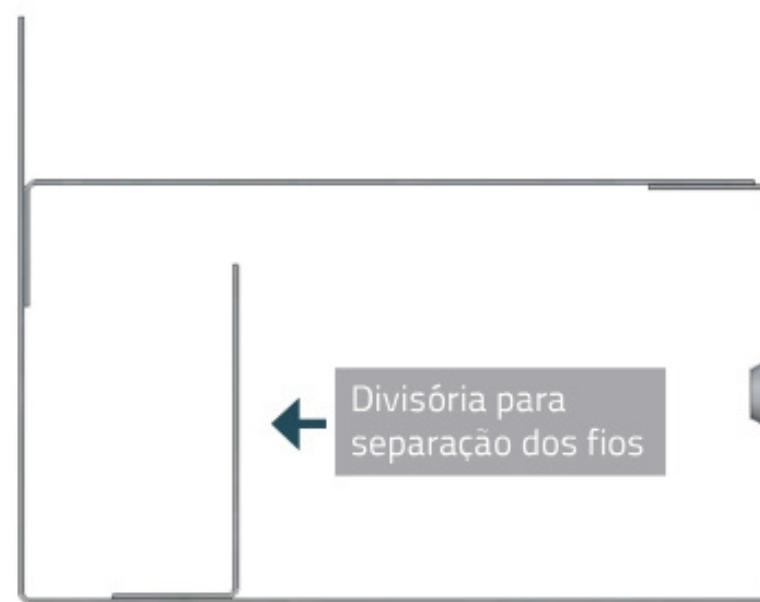

Calha modelo caixa



Perfil:



Sistema de Eletrificação



Calhas Berço modelo "J", modelo com tampa e modelo caixa são utilizadas para eletrificação dos módulos de Call Center.

- Calhas vendidas separadamente
- Plugs de tomadas e Rj não inclusos

Calhas metálicas para eletrificação

As calhas suportam elétrica, dados e voz



Exemplos de montagens



Estrutura c/ Base Tubular



Estrutura s/ Base

Ergonomia

A altura dos tampos pode ser regulada de acordo com a estatura de cada pessoa:



Alturas dos tampos

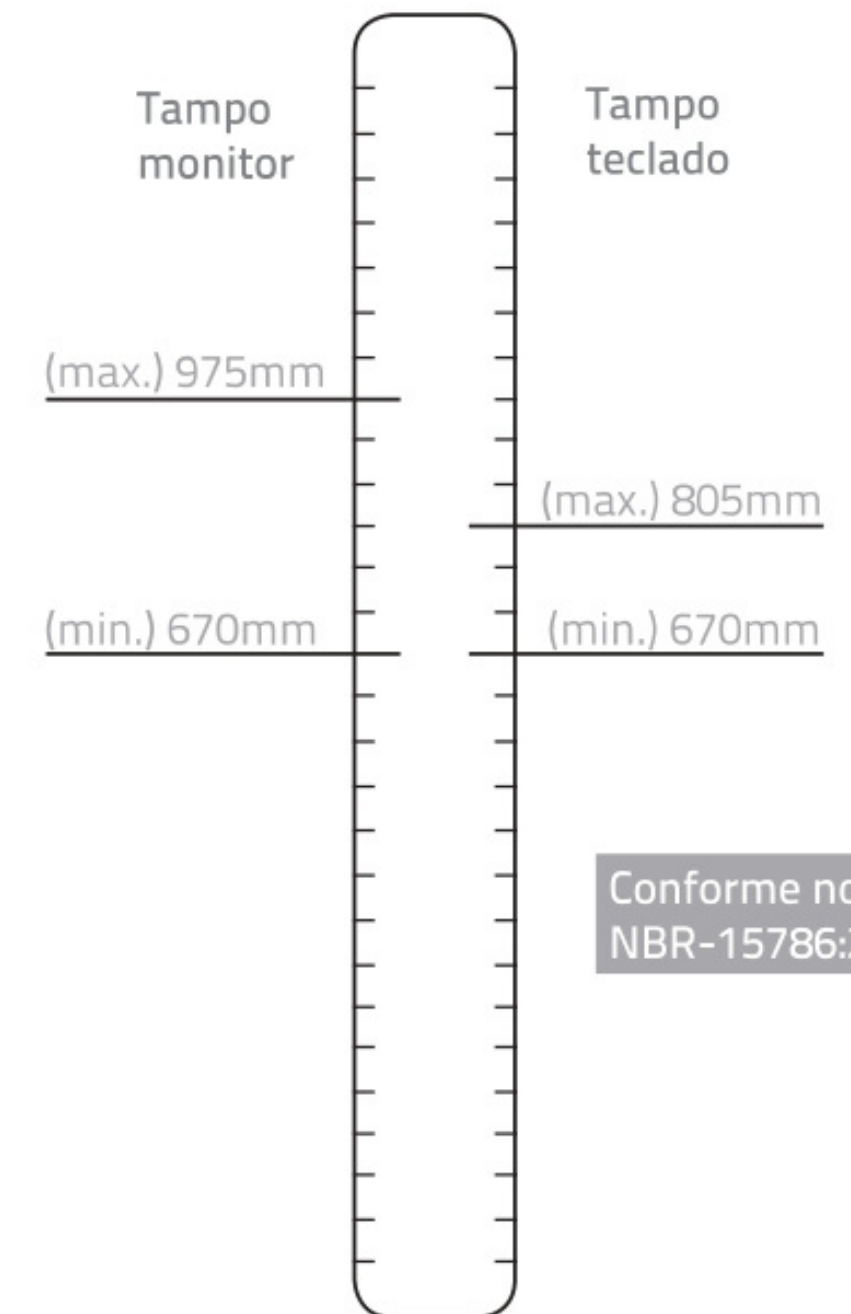

Conforme norma
NBR-15786:2010

Dimensões da Estrutura

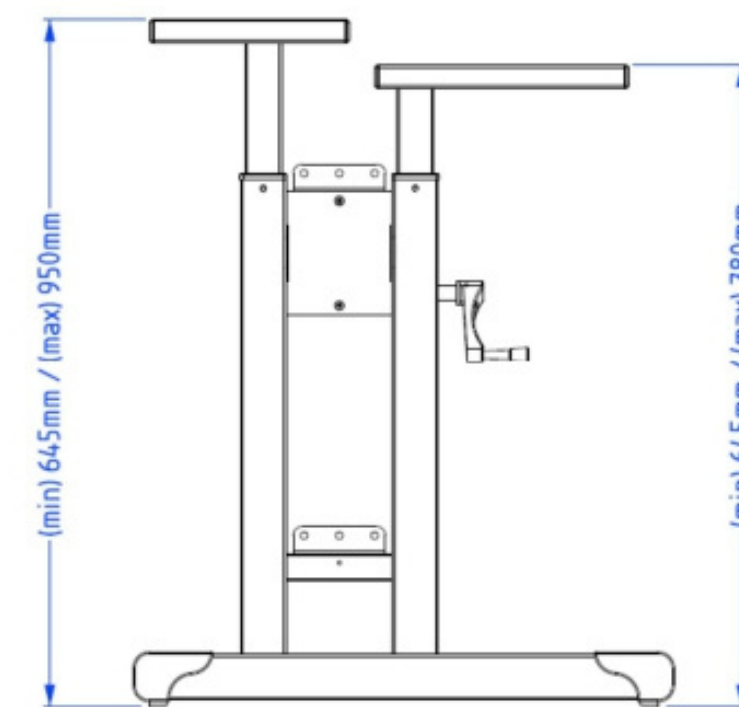
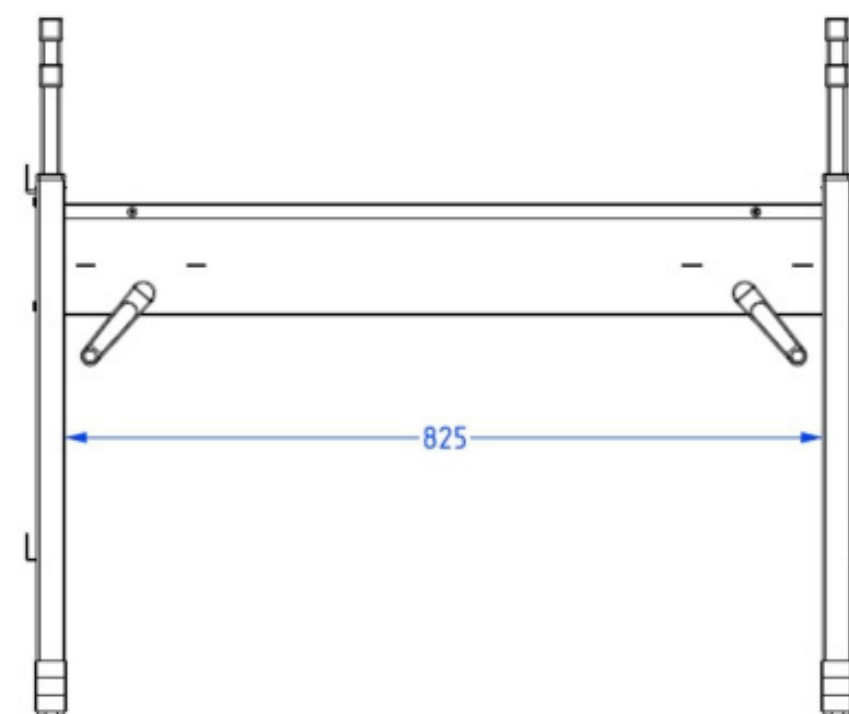

Dimensões

	min	max
Largura livre para as pernas	825	
Altura da superfície de trabalho para o teclado (NBR-15786:2010)	645	780
Altura da superfície de trabalho para o monitor (NBR-15786:2010)	645	950
Profundidade livre para os joelhos	450	[---]
Profundidade livre para os pés	700	[---]

* valores em milímetros

Componentes - Visão geral

Estruturas

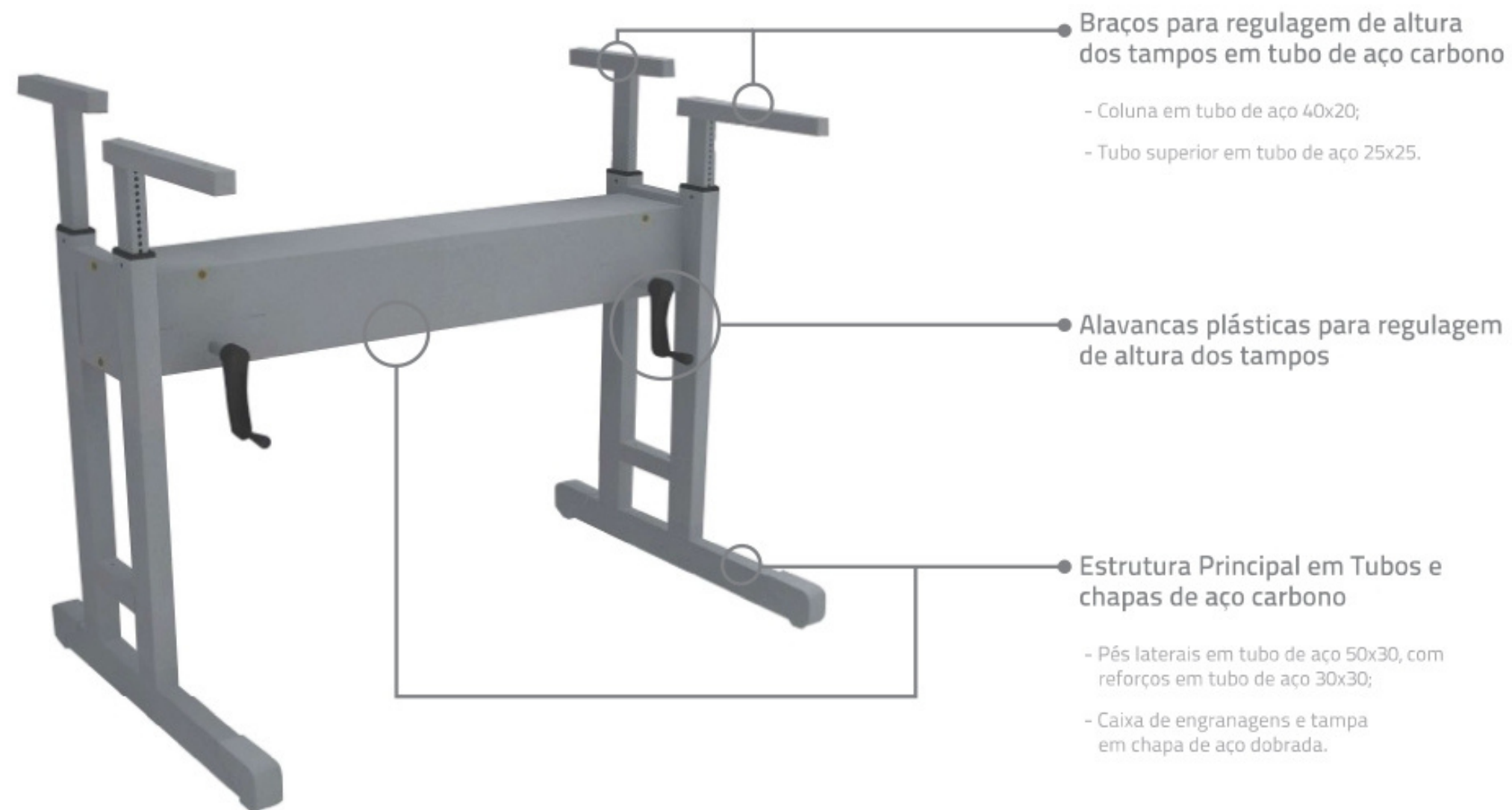

Modelos:



Conjunto Estrutura Call Center sem Base



Conjunto Estrutura Call Center com Base Tubular

Conectores



Modelos:

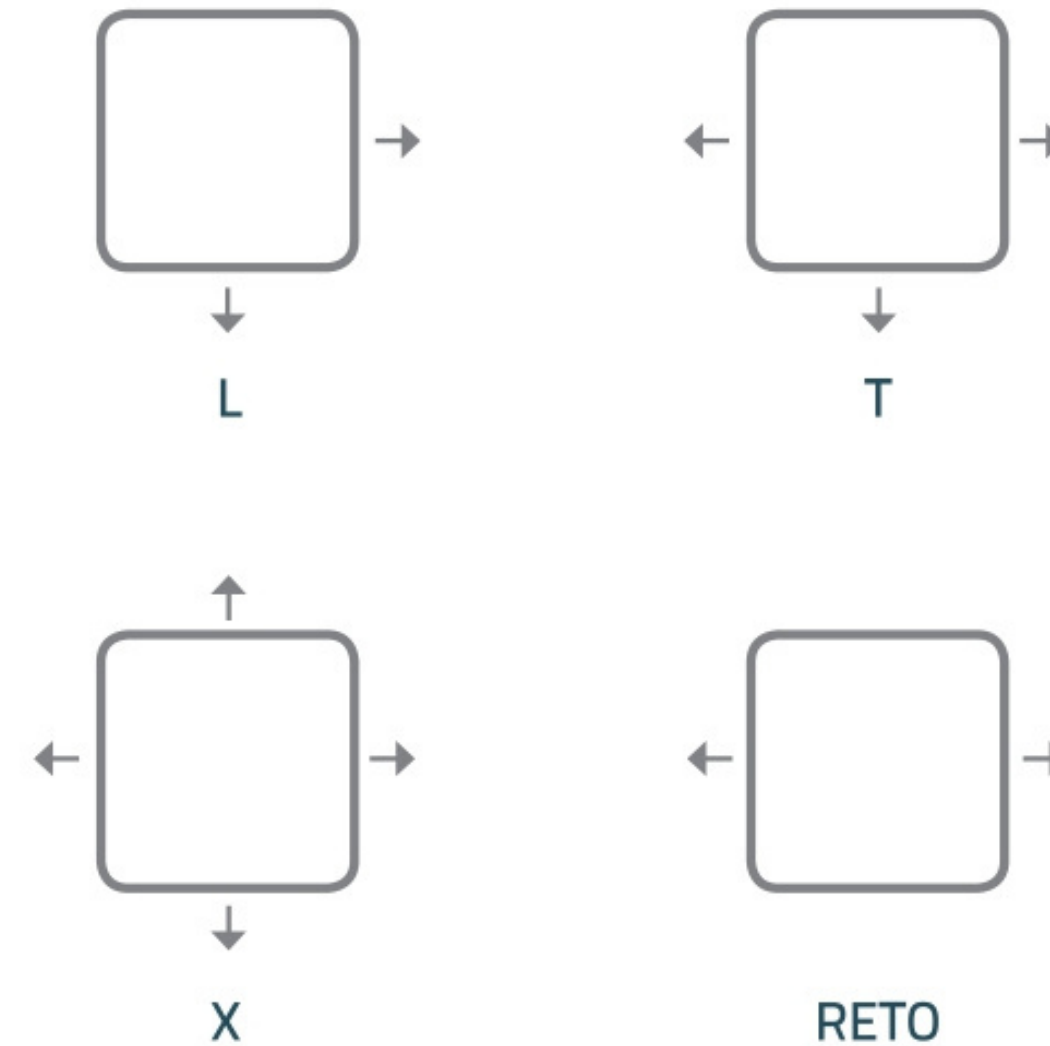

*As setas indicam as faces com furação para cada modelo

Fundos



Fundos em BP - 18mm / 25mm
com fita de 1mm

Modelos:



Fundo Simples com furação
para Abafador



Fundo Duplo com furação
para Abafador



Fundo Simples com furação para Abafador

Laterais Curvas



● Laterais em BP - 18mm / 25mm com fita de 2mm na face frontal e fita de 1mm nas demais faces

Modelos:



Lateral Curva Direita



Lateral Curva Esquerda



Laterais Retas



• Laterais em BP - 18mm / 25mm com fita de 2mm na face frontal e fita de 1mm nas demais faces

Modelos:



Lateral Reta Direita



Lateral Reta Esquerda



Abafadores

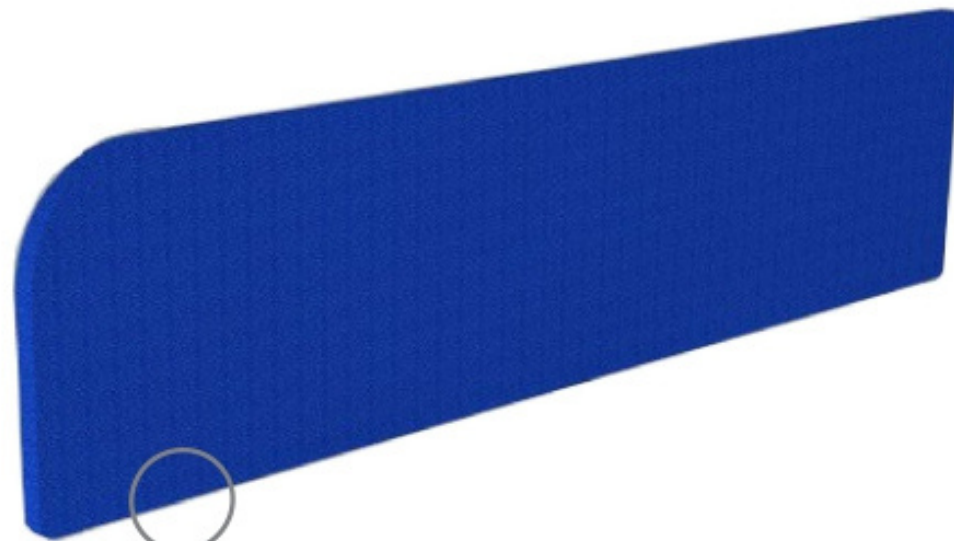

Peça em MDF 15mm c/ revestimento em tecido tipo Crepe
Fixação realizada através de chapas de aço carbono



Detalhe das chapas para fixação

Modelos:

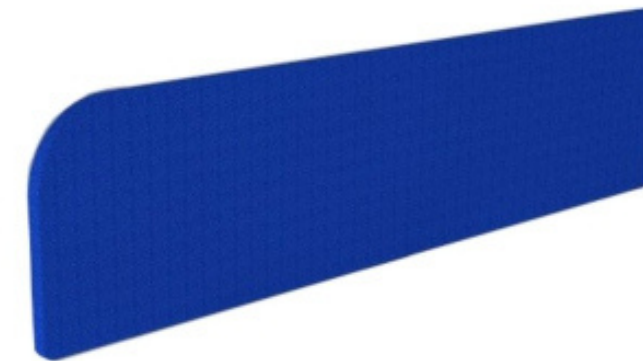

Abafador Lateral Reto



Abafador Lateral Curvo



Abafador Fundo

Exemplos de montagens



- ❶ Módulo Lateral Duplo Curvo
- ❷ Módulo Central Duplo Curvo
- ❸ Módulo de Tampos c/ perfil 180°
- ❹ Conjunto Estrutura Call Center com Base Tubular

Sistema de montagem

1. Solte as laterais de um dos lados do Módulo Lateral.
(pode ser qualquer um dos lados).

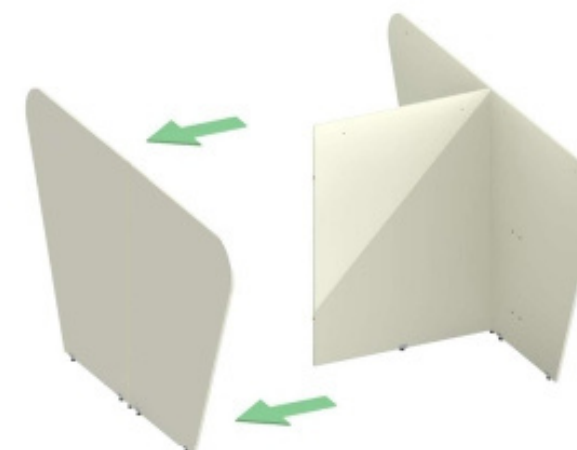

2. Acrescente o Módulo Central fixando-o com o conector tubular

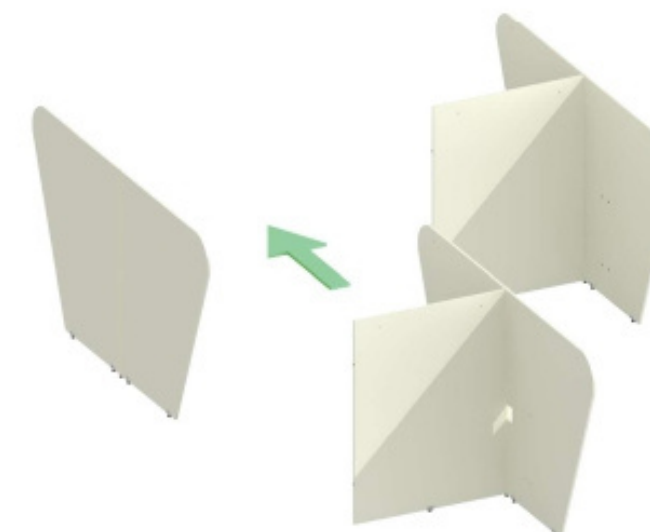

3. Com o Módulo Central devidamente fixado, faça o fechamento da Estação com a lateral que foi solta no 1º passo.

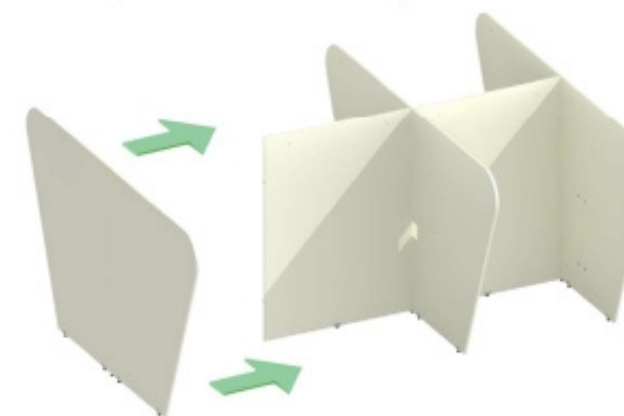

4. Faça a fixação dos Módulos com os conectores, e acrescente as estruturas metálicas e tampos.



Obs: Se for necessário inserir mais módulos, antes de fazer o fechamento deve-se repetir o 2º passo até atingir a quantidade de lugares desejada.



COMPONENTES

Sumário

Componentes - Visão geral.....	10
Abafadores.....	10
Laterais Retas.....	11
Laterais Curvas.....	12
Fundos.....	13
Conectores.....	14
Estruturas.....	15
Dimensões da Estrutura.....	16
Ergonomia.....	17
Sistema de Eletrificação.....	19
Modelos de Calha.....	20
Tomadas e Conectores.....	21

Módulos - Visão geral

Módulo Central Simples Reto

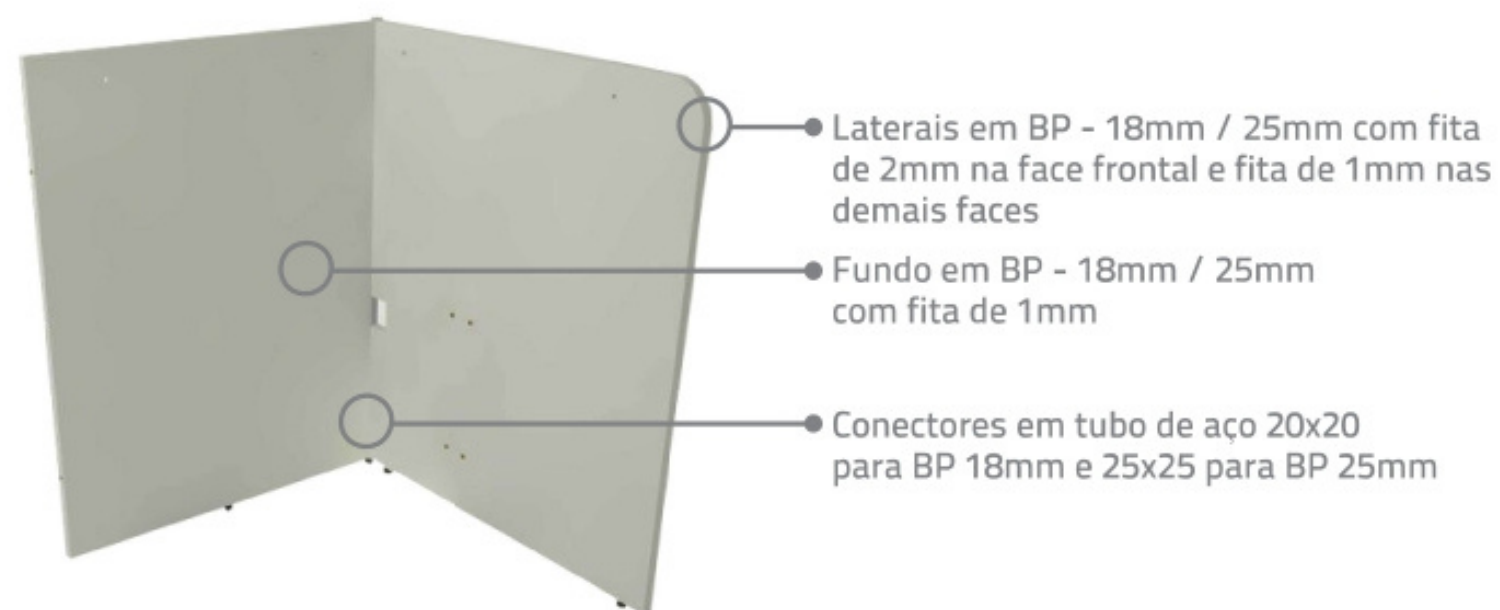

i Opção com ou sem furação para abafadores

Módulo Central Simples Curvo

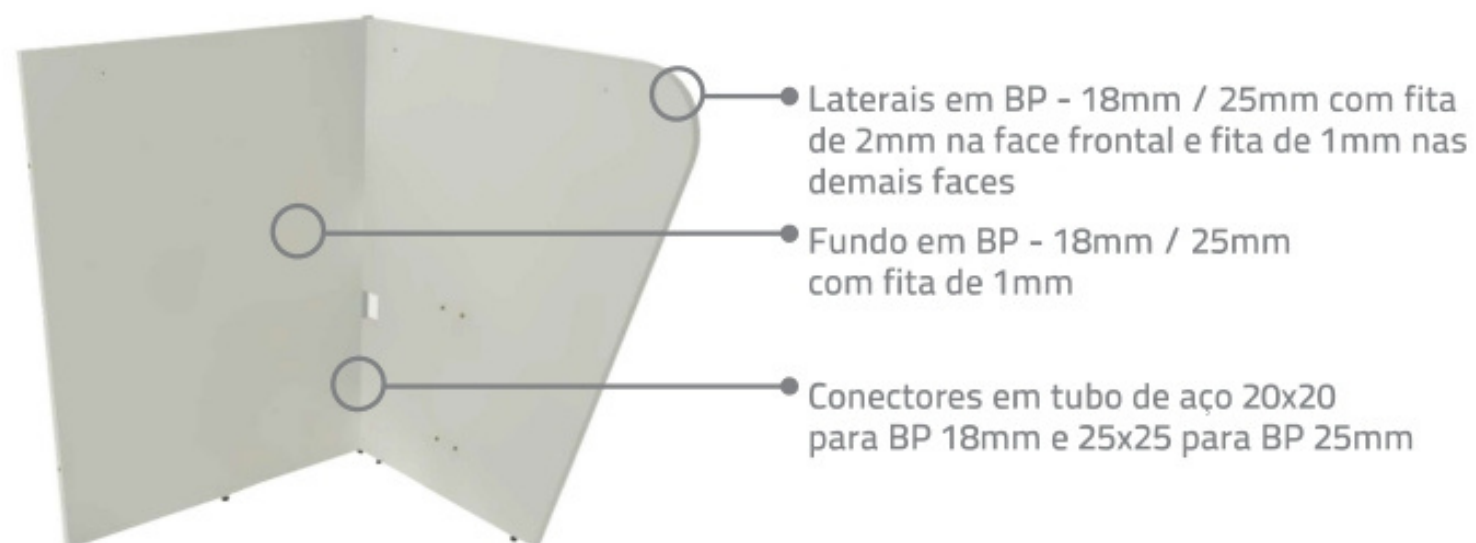

i Opção com ou sem furação para abafadores

Módulo Central Duplo Reto

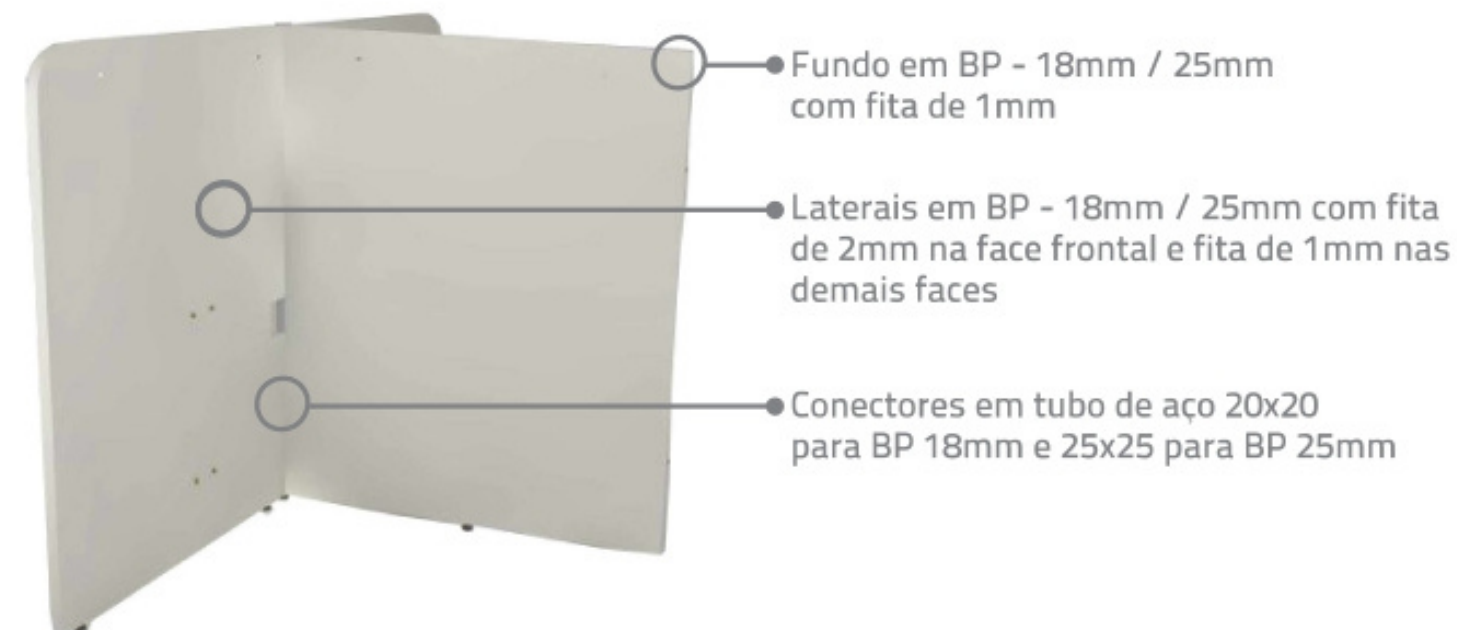

i Opção com ou sem furação para abafadores

Módulo Central Duplo Curvo

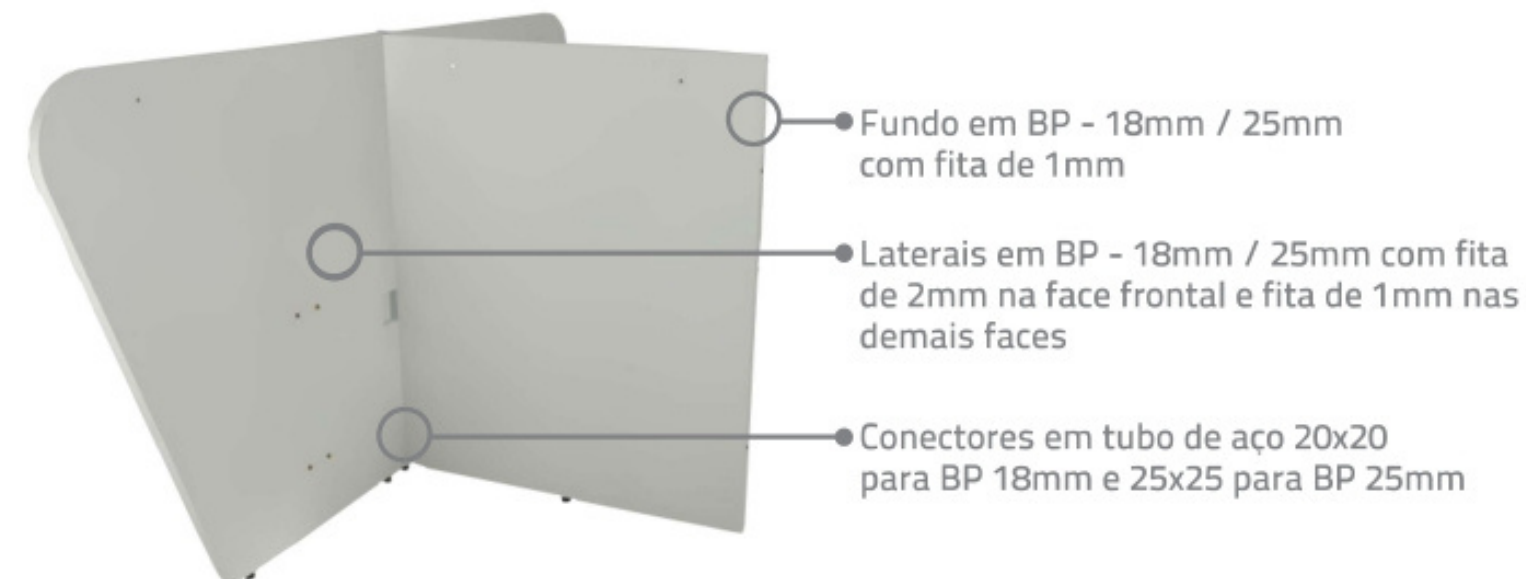

i Opção com ou sem furação para abafadores

Módulos - Visão geral

Módulo Lateral Simples Reto

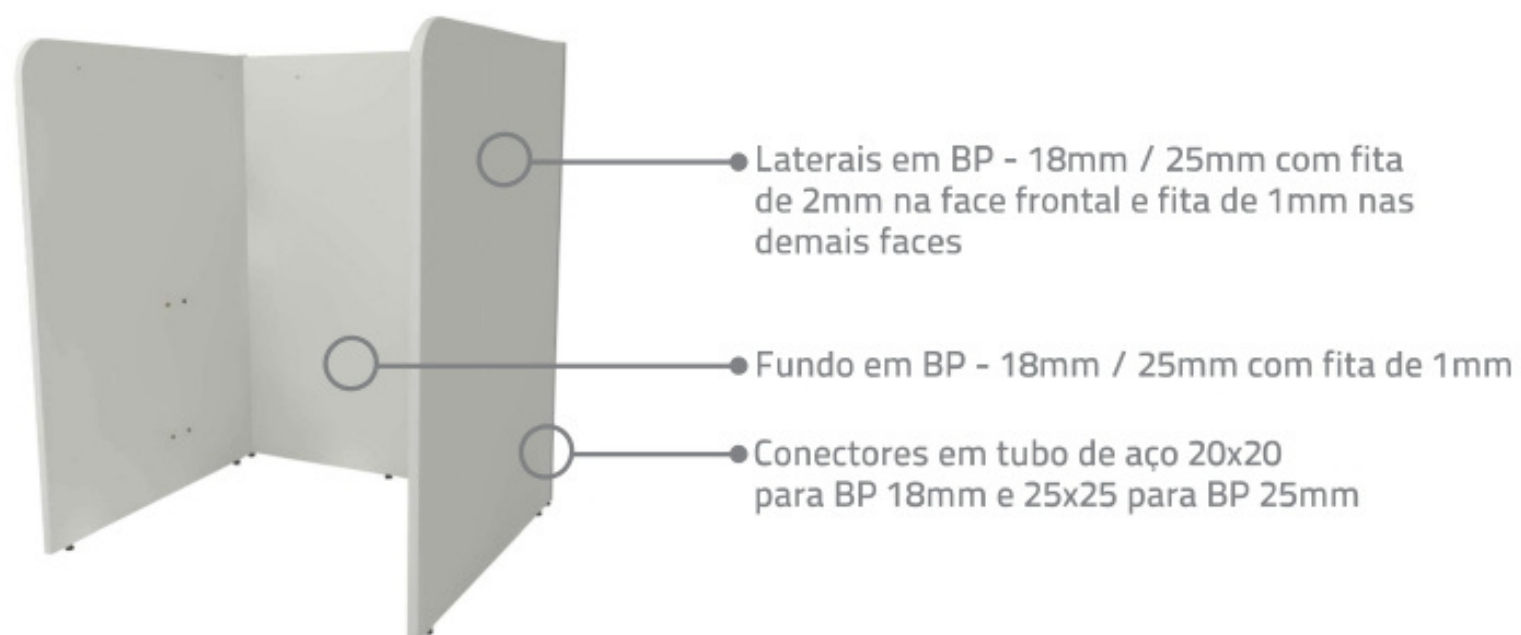

 Opção com ou sem furação para abafadores

Módulo Lateral Simples Curvo

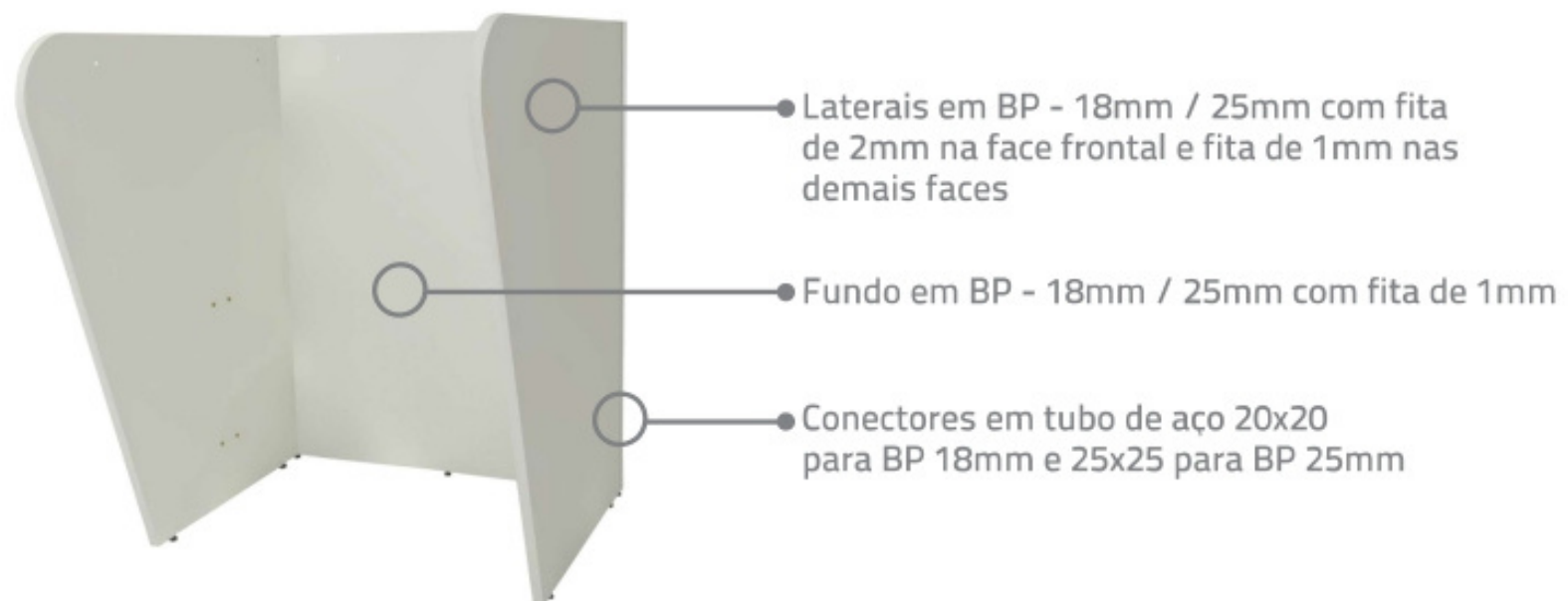

 Opção com ou sem furação para abafadores

Módulo Lateral Duplo Reto

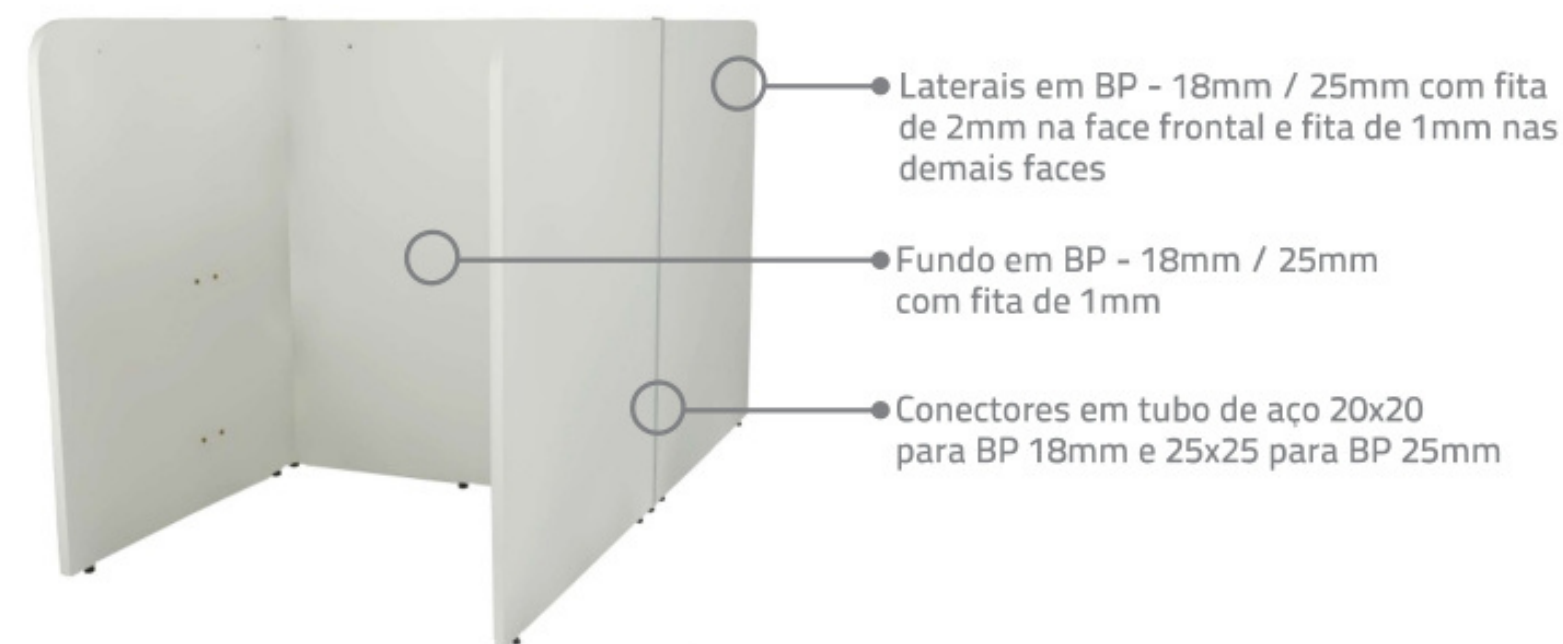

 Opção com ou sem furação para abafadores

Módulo Lateral Duplo Curvo



 Opção com ou sem furação para abafadores

Módulos - Visão geral

Módulo Abafador Curvo

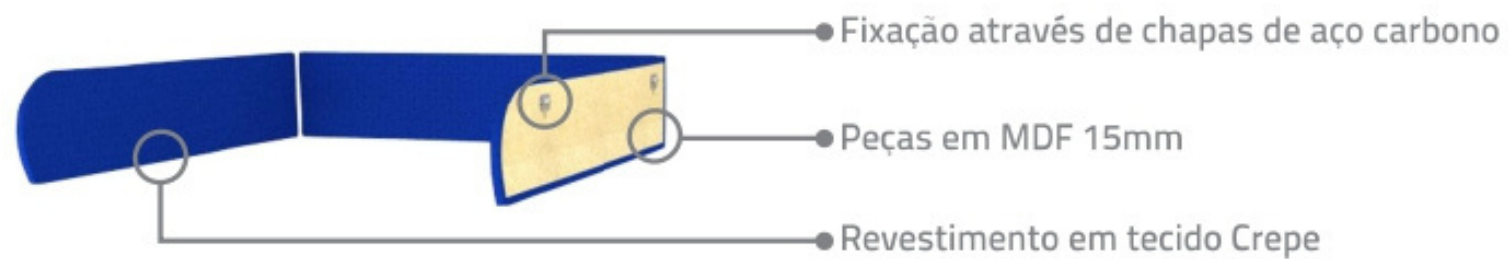

* Consultar cartela de cores para tecido



Detalhe das chapas para fixação

Módulo Abafador Reto

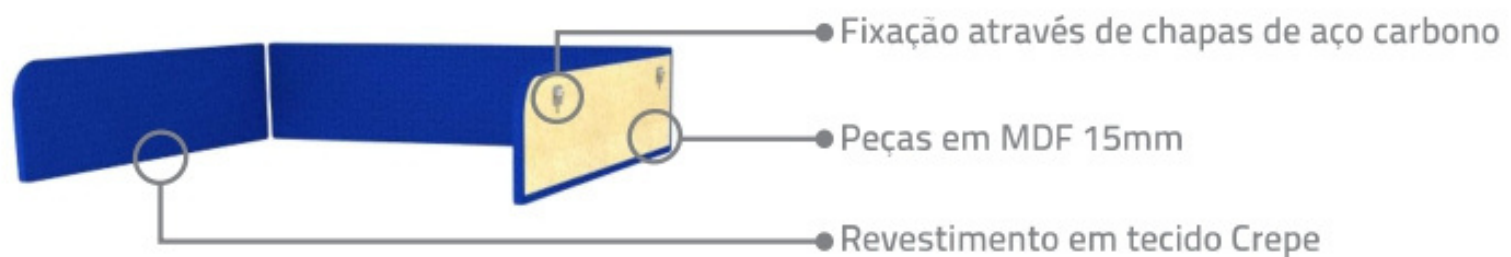

* Consultar cartela de cores para tecido

Módulo Tampos

Com consulta e sem consulta



Opção fita de 2mm em todas as faces

i Opção de dimensões para versão "Com Consulta" ou "Sem Consulta"

Módulo Tampos com Perfil 180°

Com consulta e sem consulta



Opção face frontal com perfil 180°

Cores Disponíveis:



i Opção de dimensões para versão "Com Consulta" ou "Sem Consulta"



MÓDULOS

Sumário

Módulos - Visão geral.....	05
Módulo Abafador Curvo.....	05
Módulo Abafador Reto.....	05
Módulo Tampos.....	05
Módulo Tampos com Perfil 180°	05
Módulo Lateral Simples Reto.....	06
Módulo Lateral Simples Curvo.....	06
Módulo Lateral Duplo Reto.....	06
Módulo Lateral Duplo Curvo.....	06
Módulo Central Simples Reto.....	07
Módulo Central Simples Curvo.....	07
Módulo Central Duplo Reto.....	07
Módulo Central Duplo Curvo.....	07
Sistema de montagem.....	08

Cores disponíveis

Madeiras



02-CRISTAL



03-OVO



05-PRETO

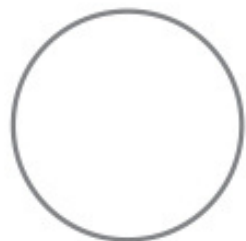

07-BRANCO



06-ARGILA

15-CARVALHO
PRATA

18-NOCE MONZA



25-LANARCA

Metálicos



02-CRISTAL



03-OVO



05-PRETO



06-ARGILA

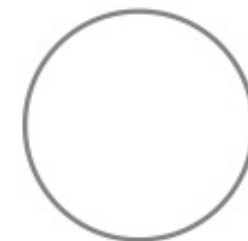

07-BRANCO



12-ALUMÍNIO



16-GRAFITE



Instrução de Cores

Módulo Lateral:

COR 1 - Laterais e Fundo
COR 2 - Metálicos

Módulo Central:

COR 1 - Laterais e Fundo
COR 2 - Metálicos

Tampos:

COR 1 - Todas as peças

Abafadores:

COR 1 - Tecido*

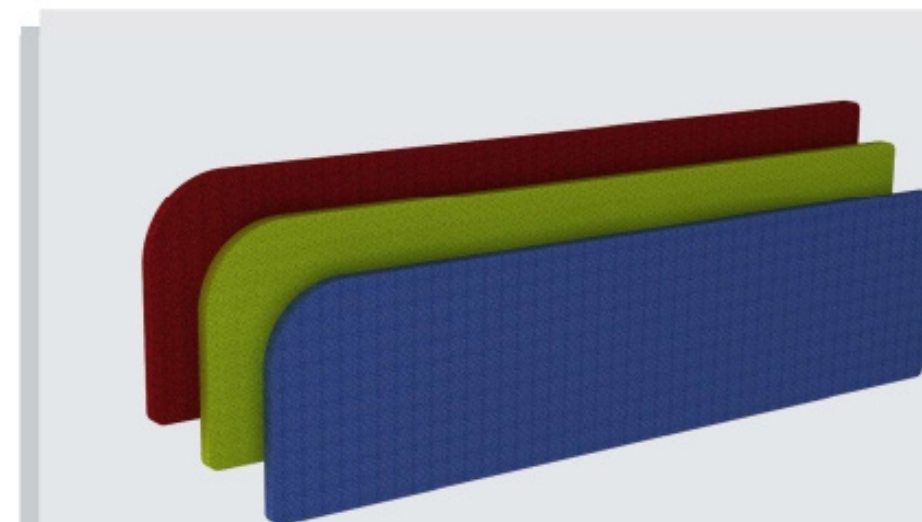

* Para informações sobre cores disponíveis para os abafadores consulte a cartela de cores para tecido

Call Center

 Seleccione o tópicos:

 CORES.....	03
 MÓDULOS.....	04
 COMPONENTES.....	09
 EJEMPLOS DE MONTAJES.....	21
 CERTIFICADOS.....	23